

3 絵カード

番号	カードの種類	ページ	番号	カードの種類	ページ	番号	カードの種類	ページ
語彙カード			26	えんぴつ	59	10	問い合わせ	65
1	口	56	27	ぼうし	59	11	ねだる	66
2	手	56	28	くつした	59	12	伝言	66
3	ゆび	56	29	かさ	59	認知カード		
4	足	56	30	きって	59	13	お話し	67
5	ねずみ	56	31	ふね	59	14	公害	67
6	うさぎ	56	32	ひこうき	59	15	地震	68
7	魚	56	33	バス	60	16	食物摂取	68
8	牛	56	34	ないている	60	代用カード		
9	とり	57	35	はいている	60	17	許可2	69
10	へび	57	36	のんでいる	60	18	やりもらい	69
11	ぶどう	57	37	よんでいる	60	19	授業に遅れる	70
12	いちご	57	38	あつい	60	20	スポーツ2	70
13	バナナ	57	39	ながい	60	21	誘う2	71
14	たまご	57	40	うれしい	60	22	ねだる2	71
15	うち	57	基礎カード			23	情報を得る	72
16	つくえ	57	1	部屋	61	24	助けを求める	72
17	いす	58	2	スポーツ	61	25	廊下で教師に会う	73
18	電話	58	3	教室	62	26	教師に電話する	73
19	はさみ	58	4	日課	62	27	新入生にインタビュー	74
20	山	58	5	職業	63	28	自己紹介	74
21	木	58	6	許可	63	29	あやまる	75
22	は/はっぱ	58	7	季節	64	30	リサイクル	75
23	月	58	対話カード			31	自転車に乗る	76
24	花	58	8	頼む	64	32	蝶の一生	76
25	本	59	9	誘う	65			

語彙カード

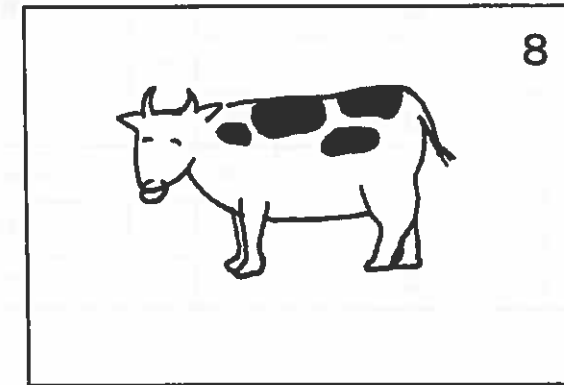

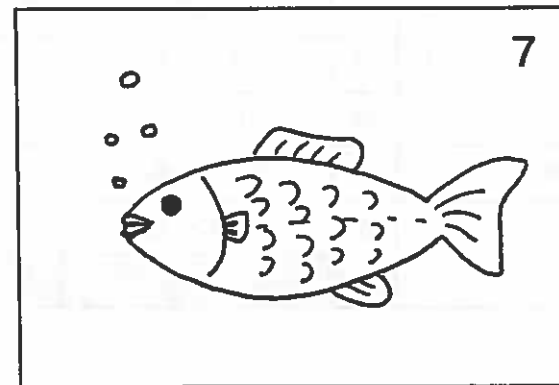
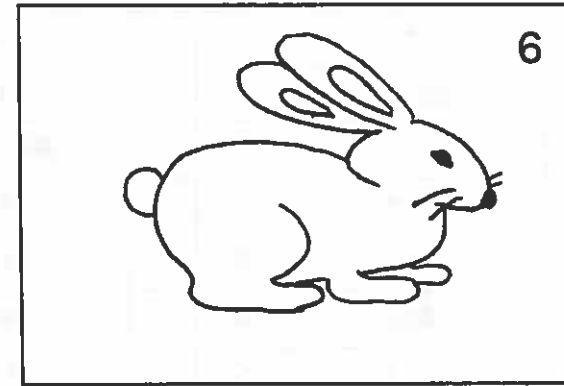
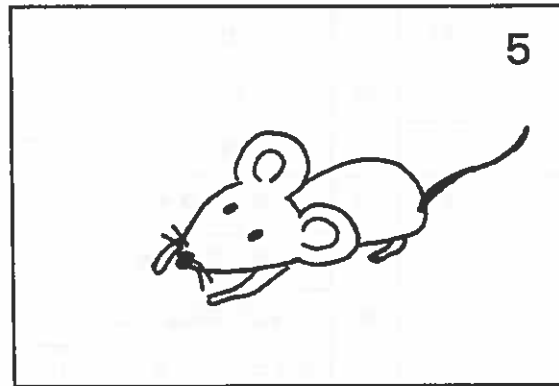
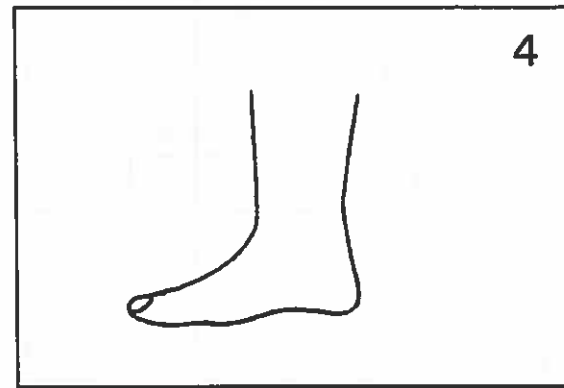
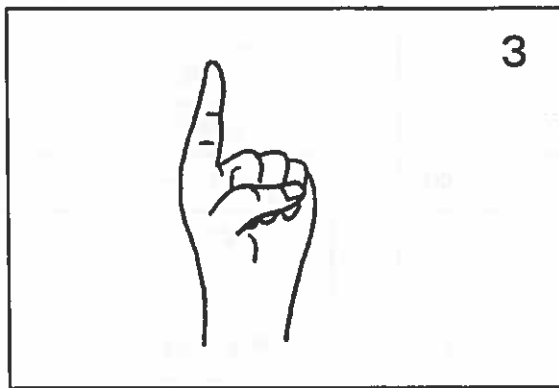
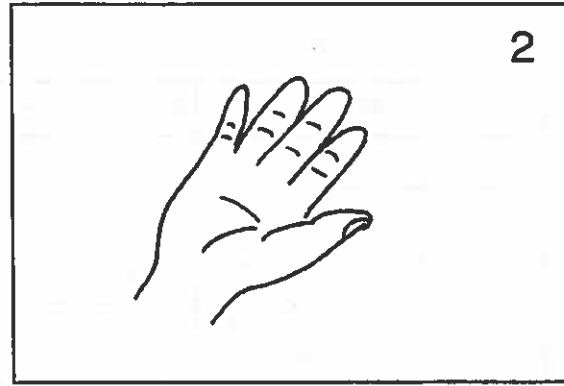
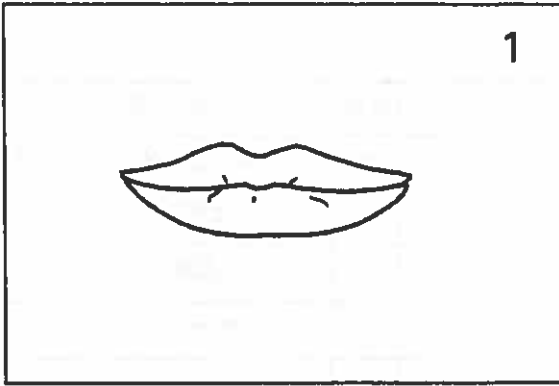
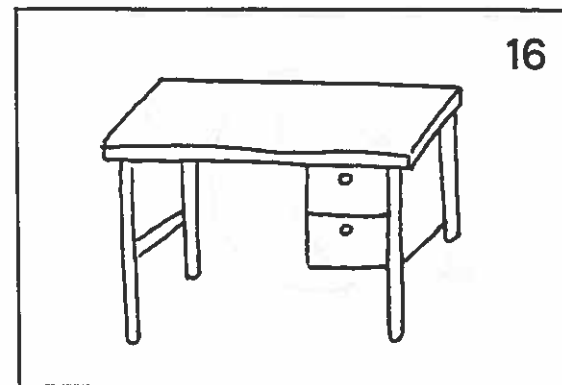
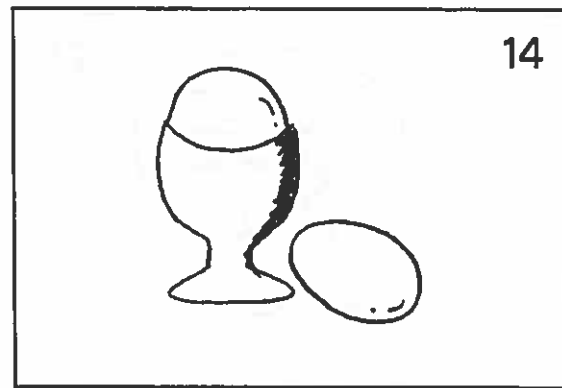
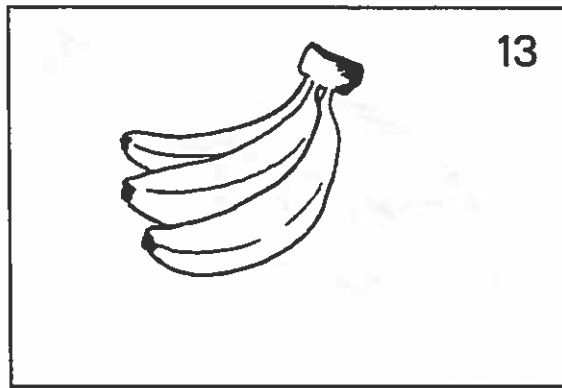
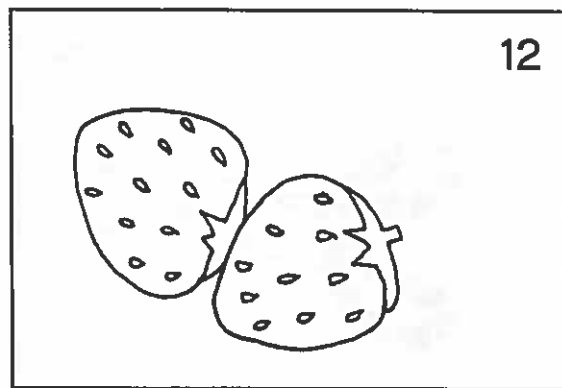
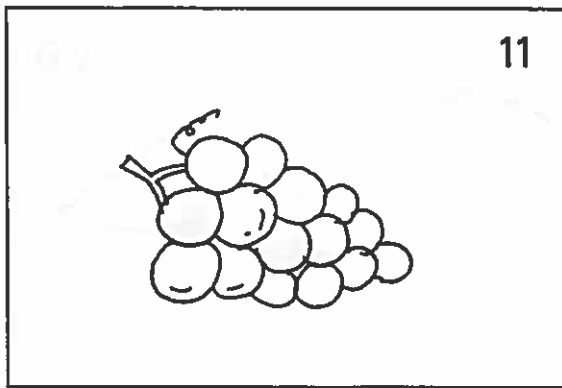
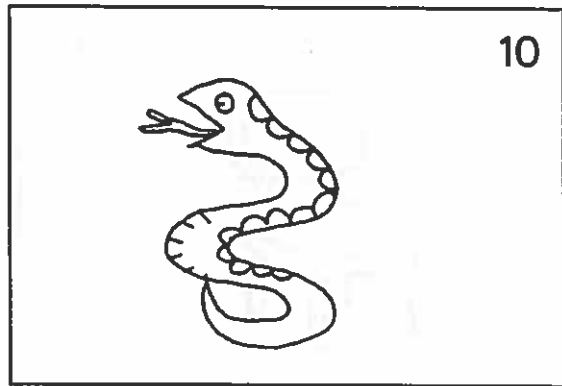
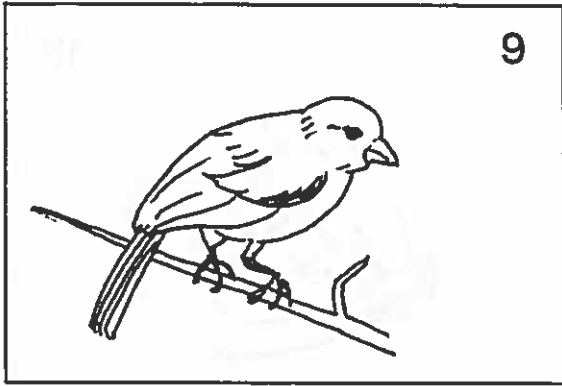

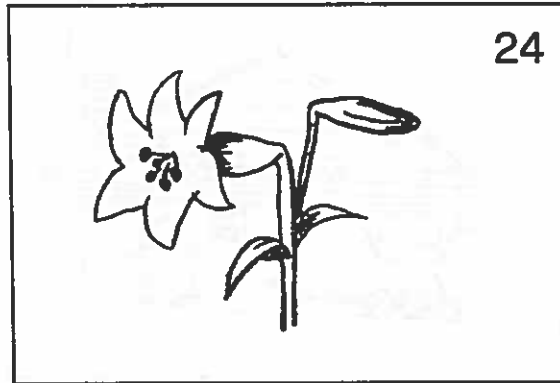
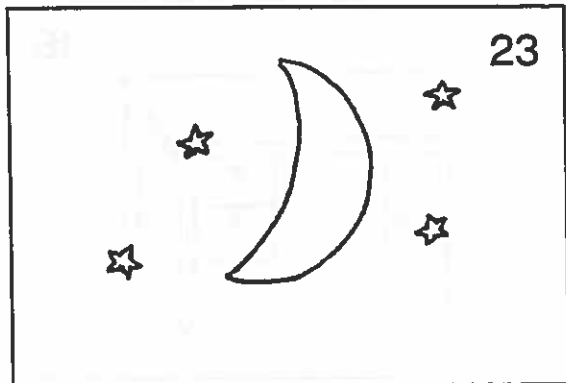
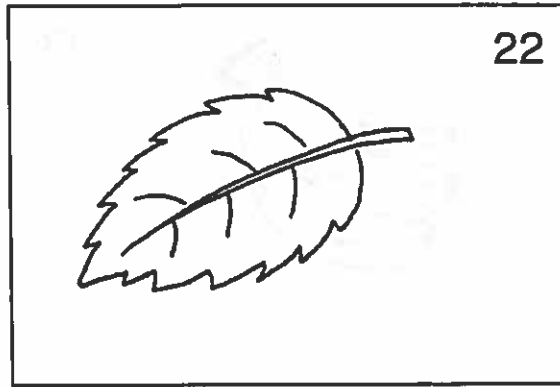
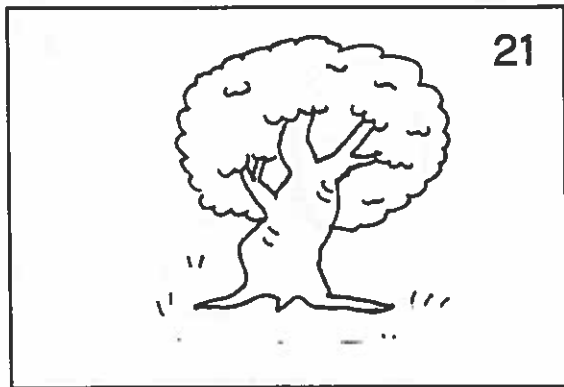
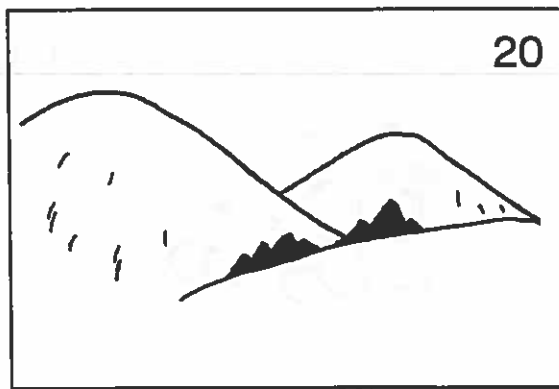
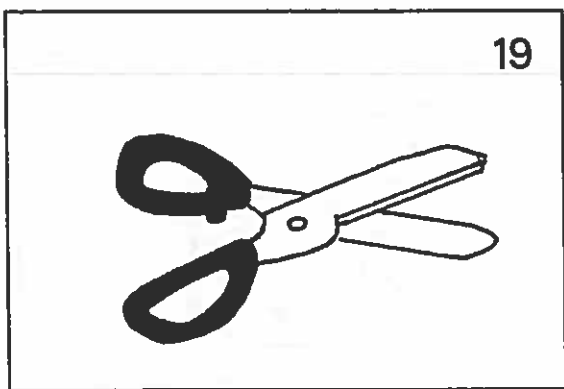
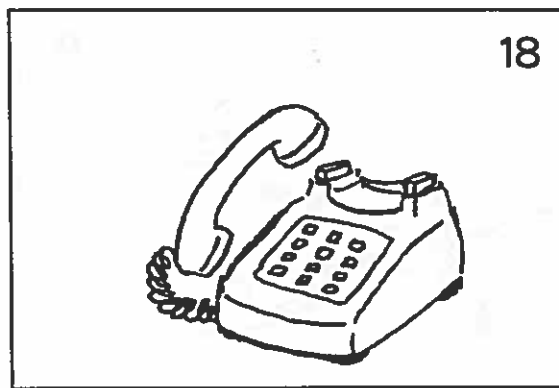
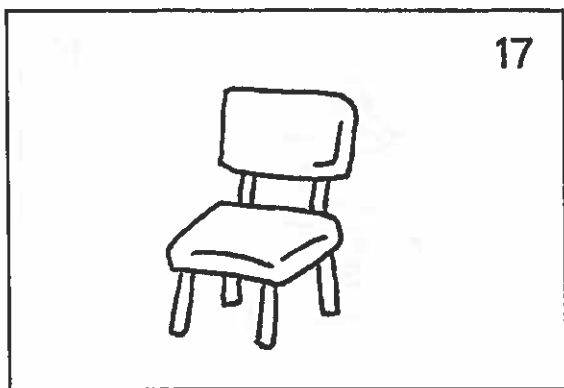

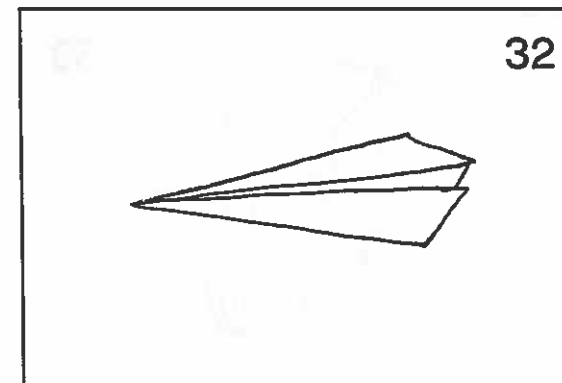
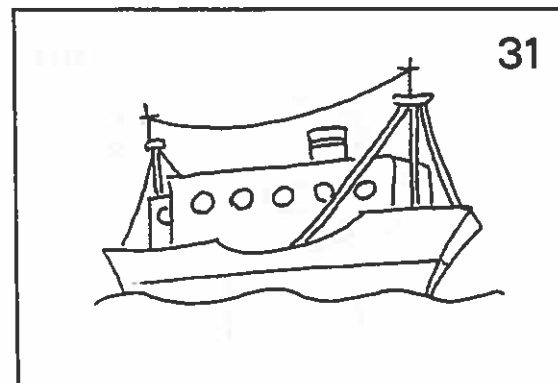
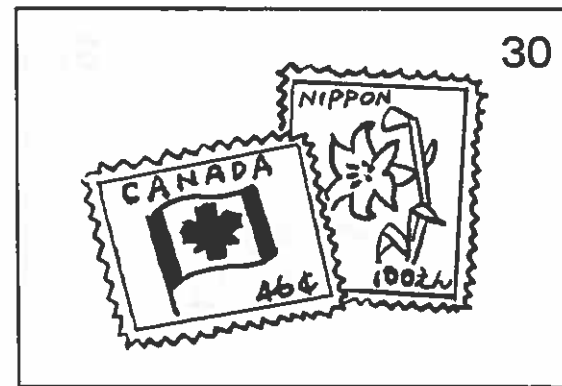
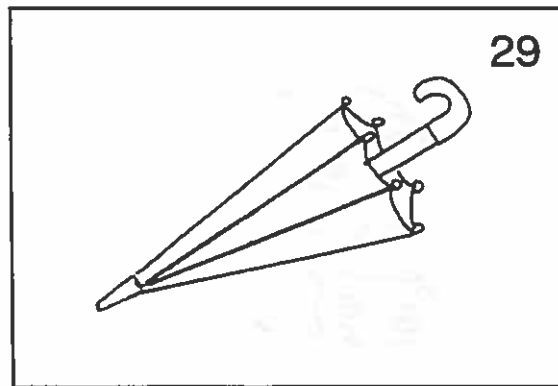
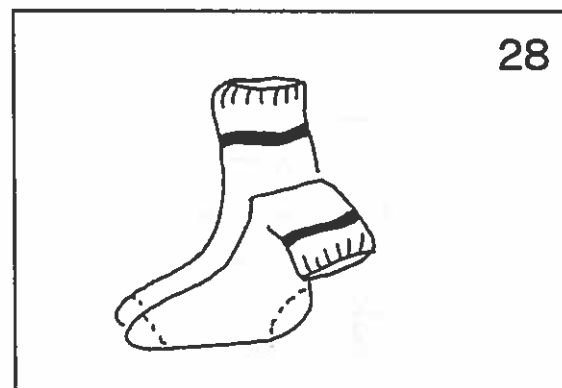
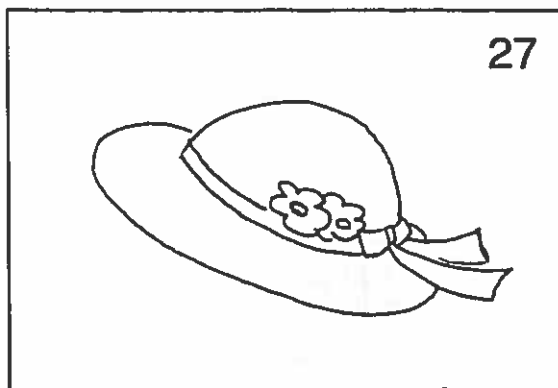
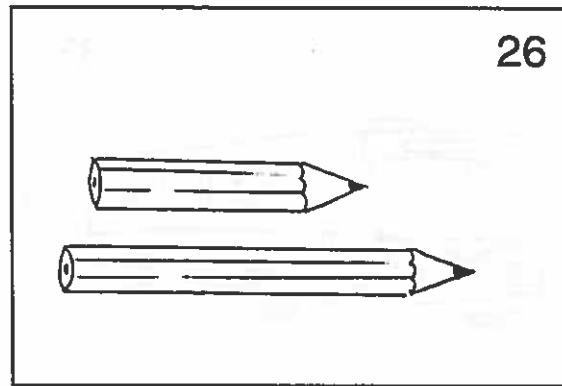
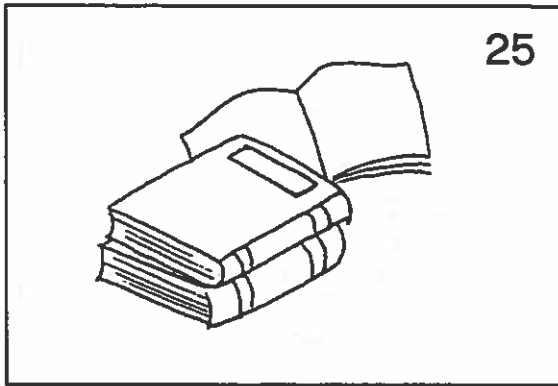

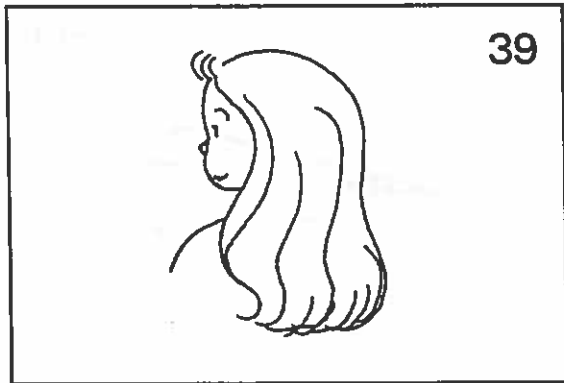
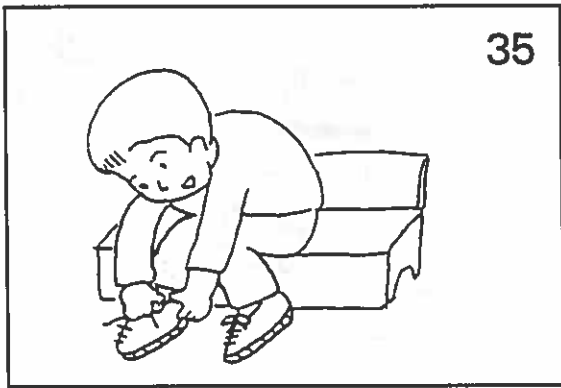
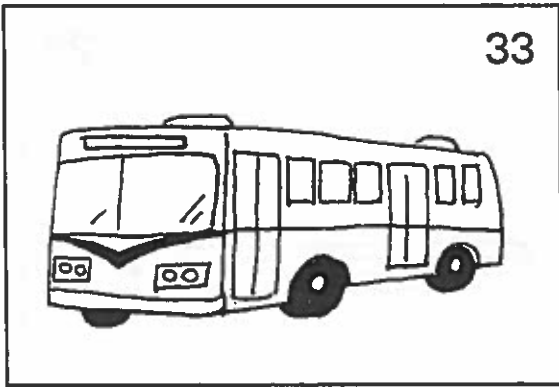

絵カード

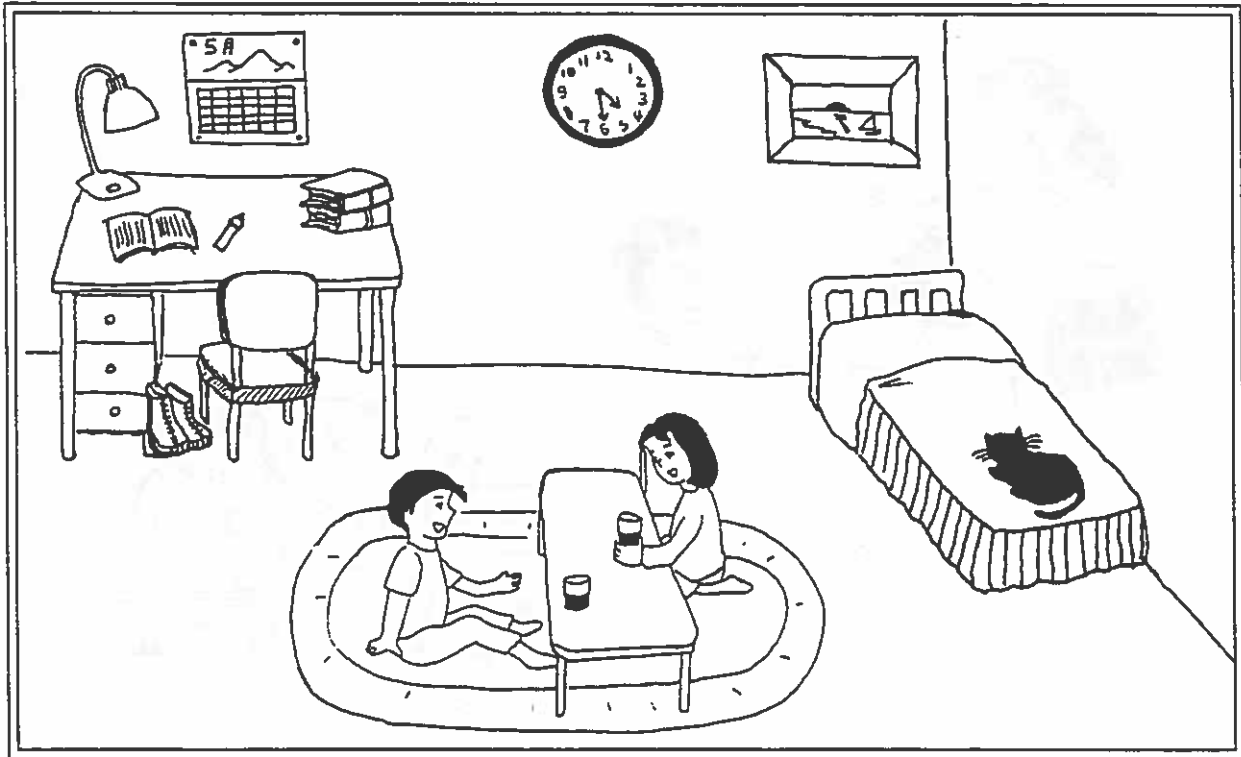

基礎カード 1 「部屋」

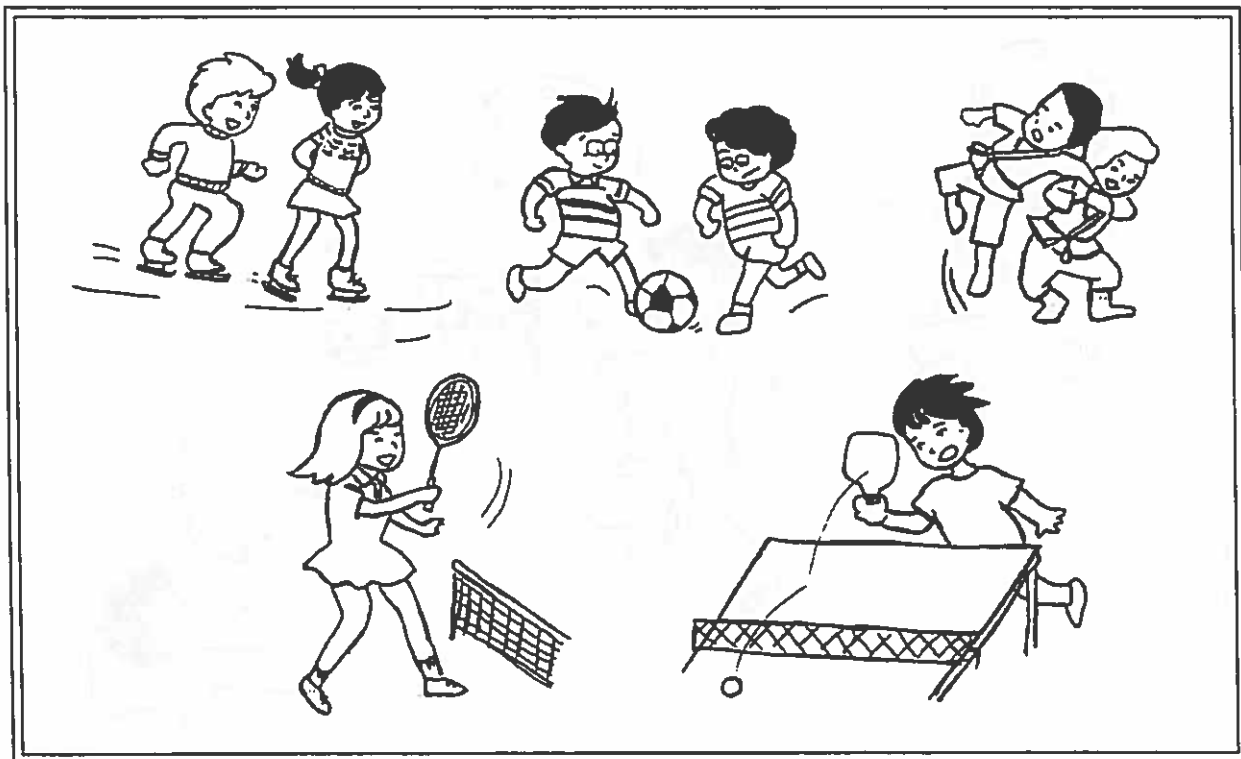

基礎カード 2 「スポーツ」

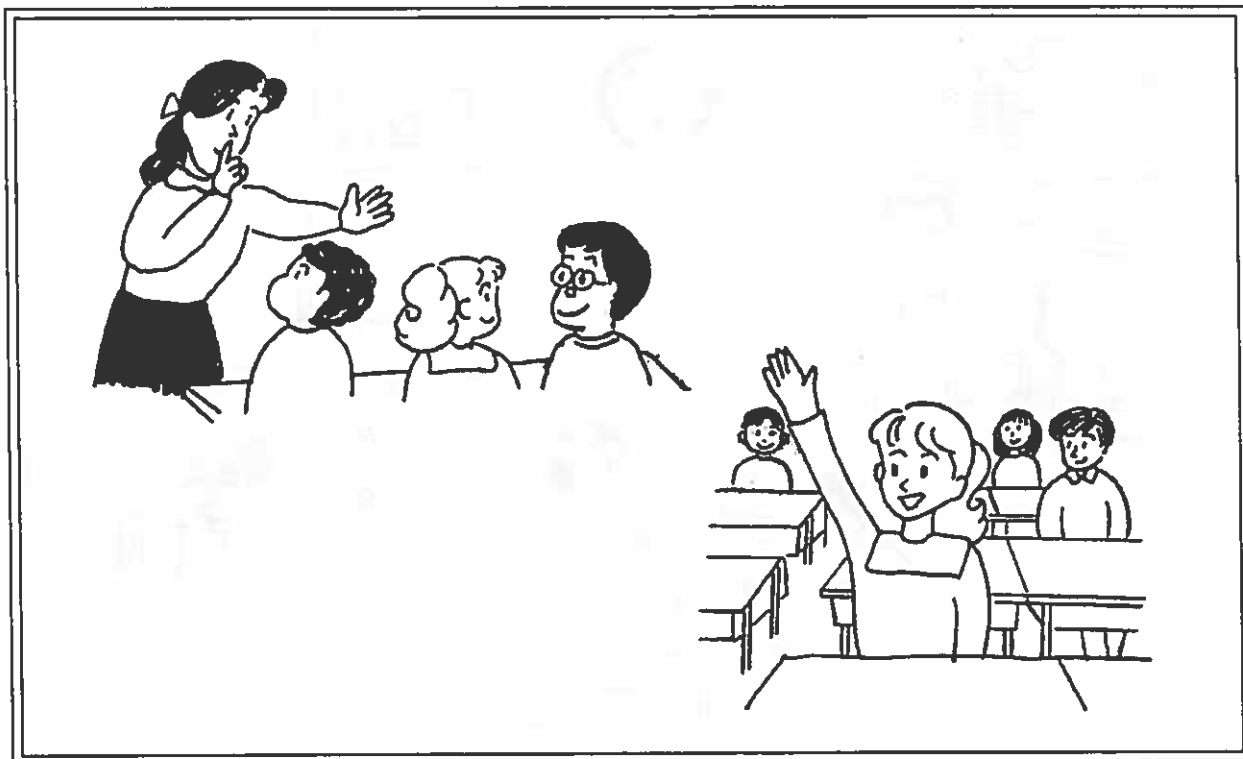

基礎カード 3 「教室」

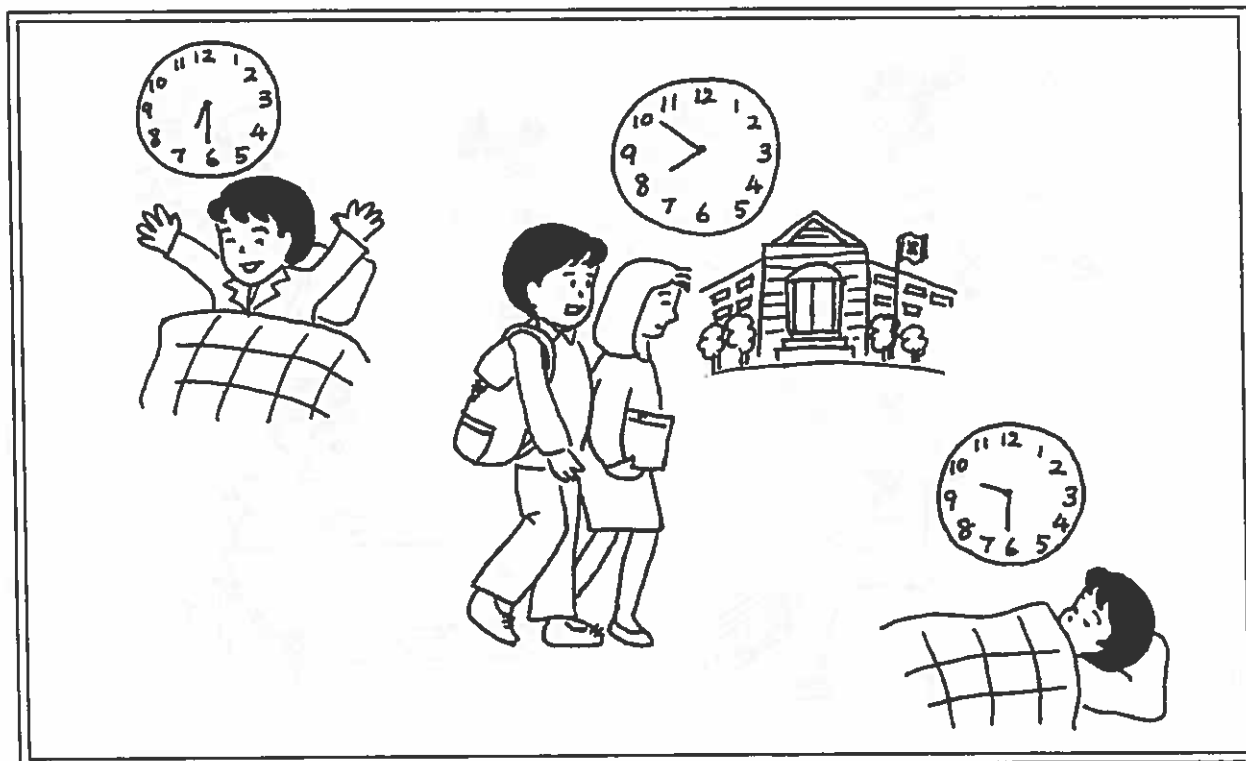

基礎カード 4 「日課」



基礎カード 5 「職業」

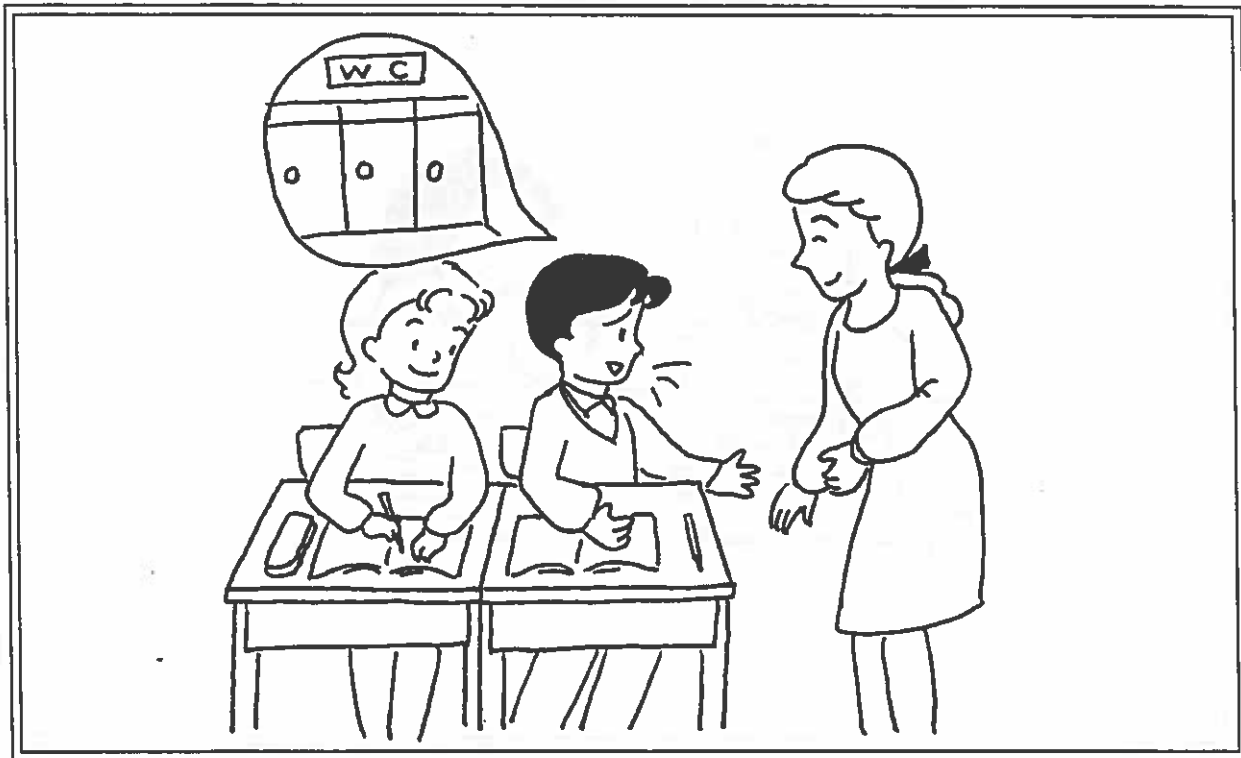

基礎カード 6 「許可」



基礎カード 7 「季節」

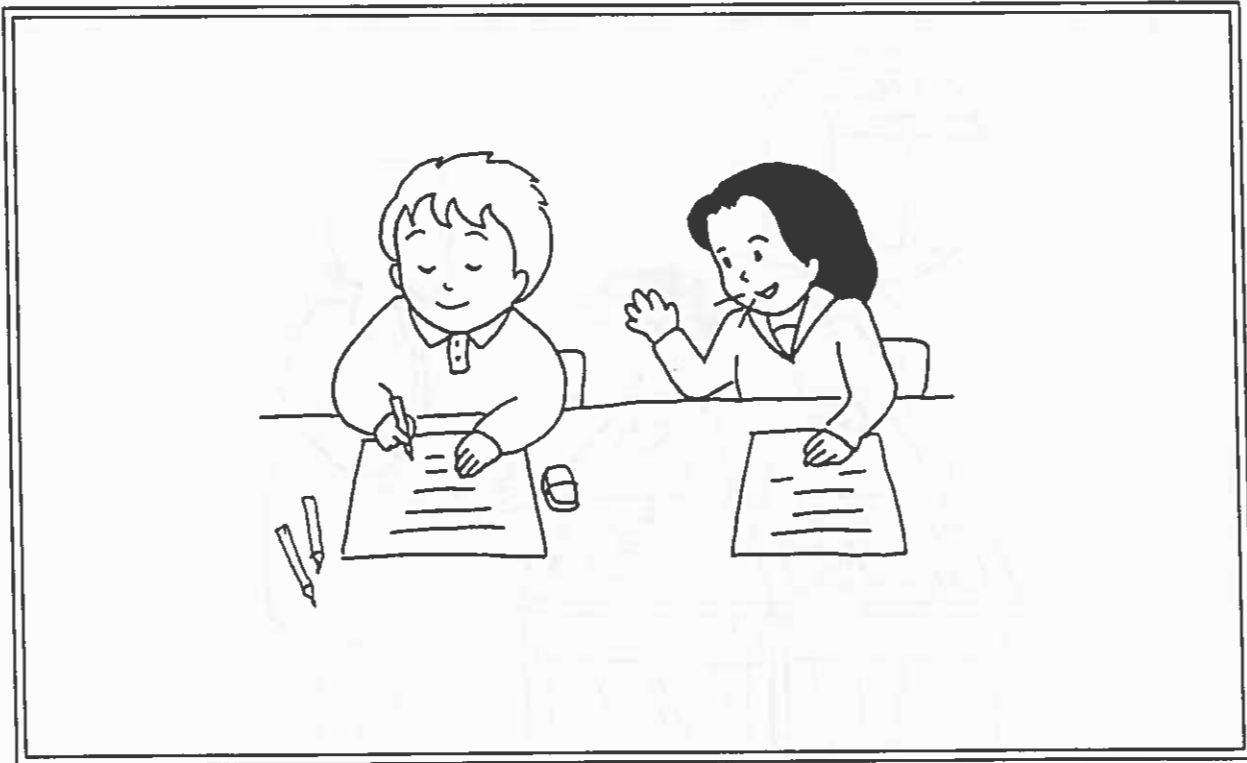

対話カード 8 「頼む」

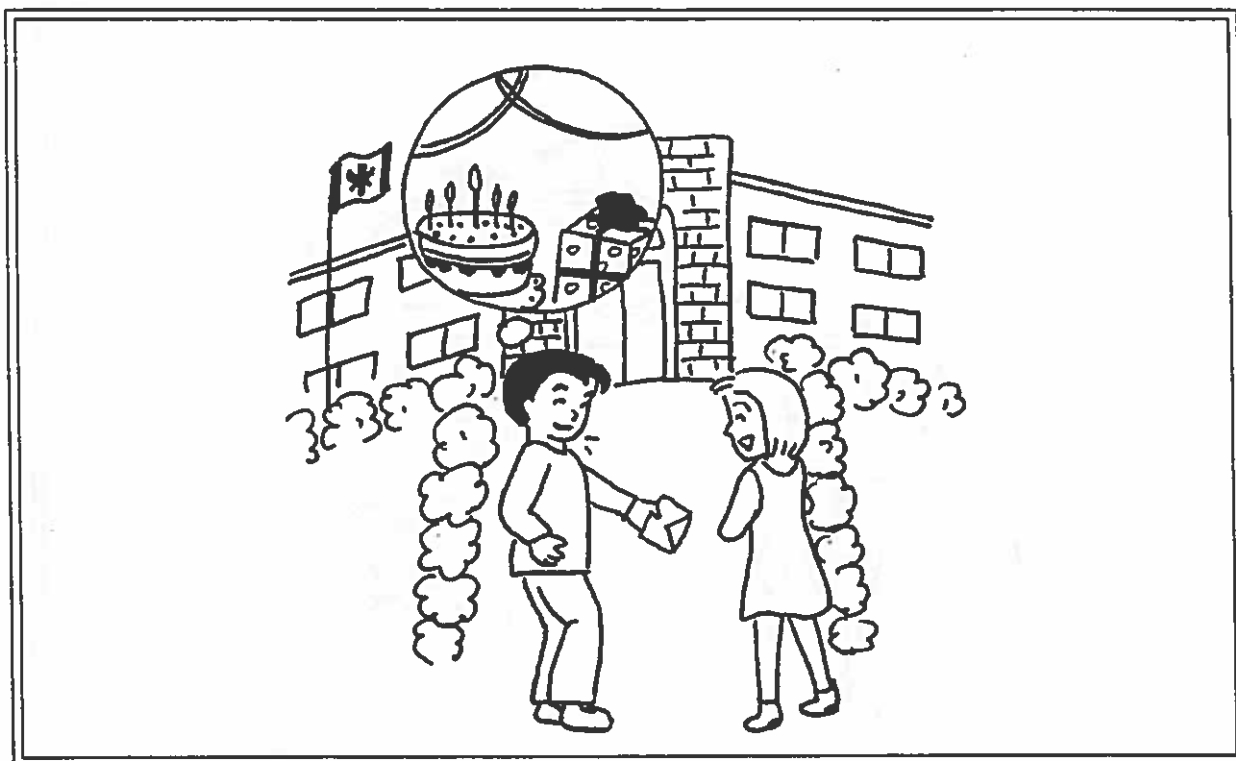

対話カード 9 「誘う」

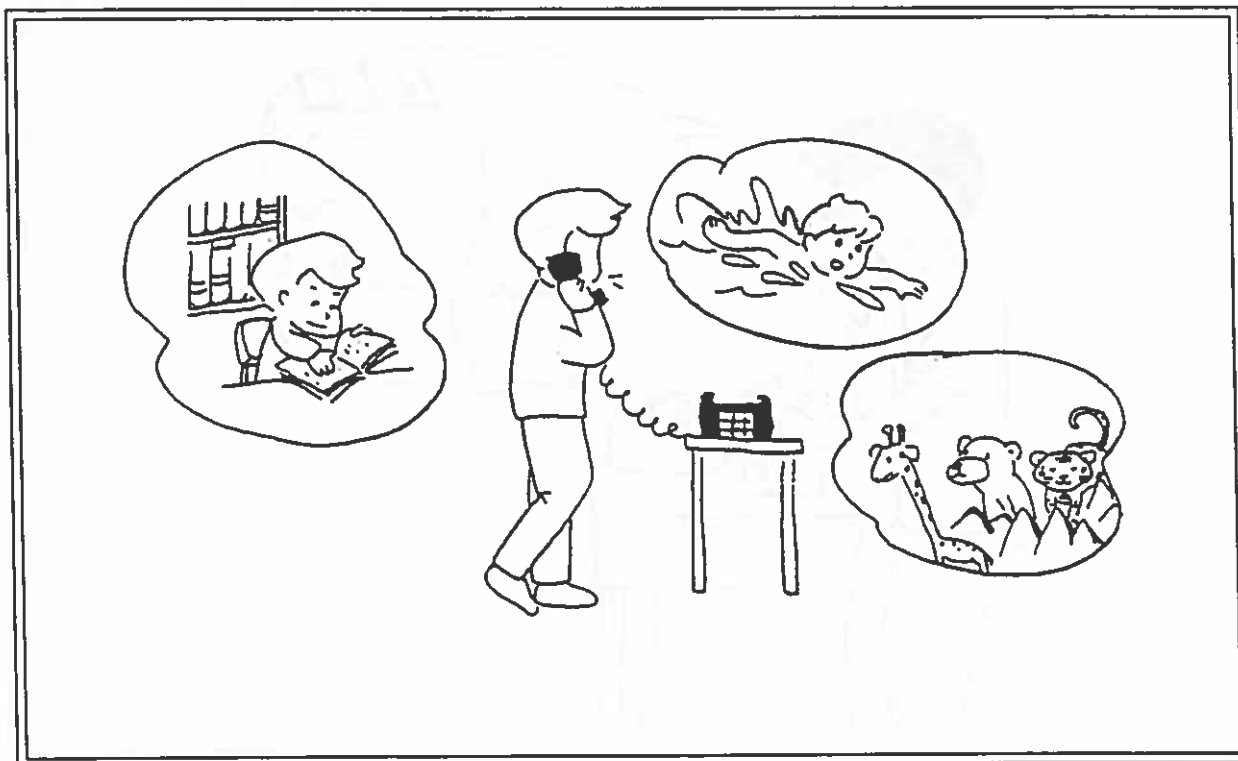

対話カード 10 「問い合わせ」

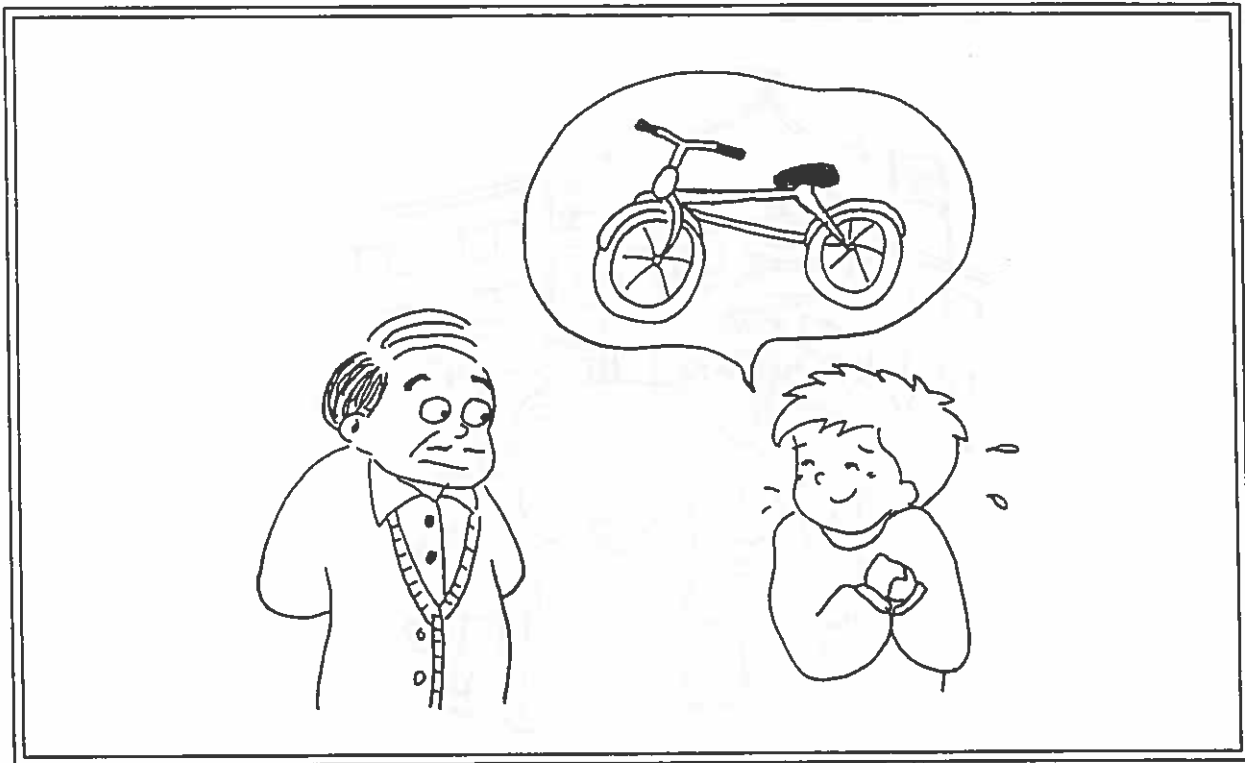

対話カード 11 「ねだる」



対話カード 12 「伝言」

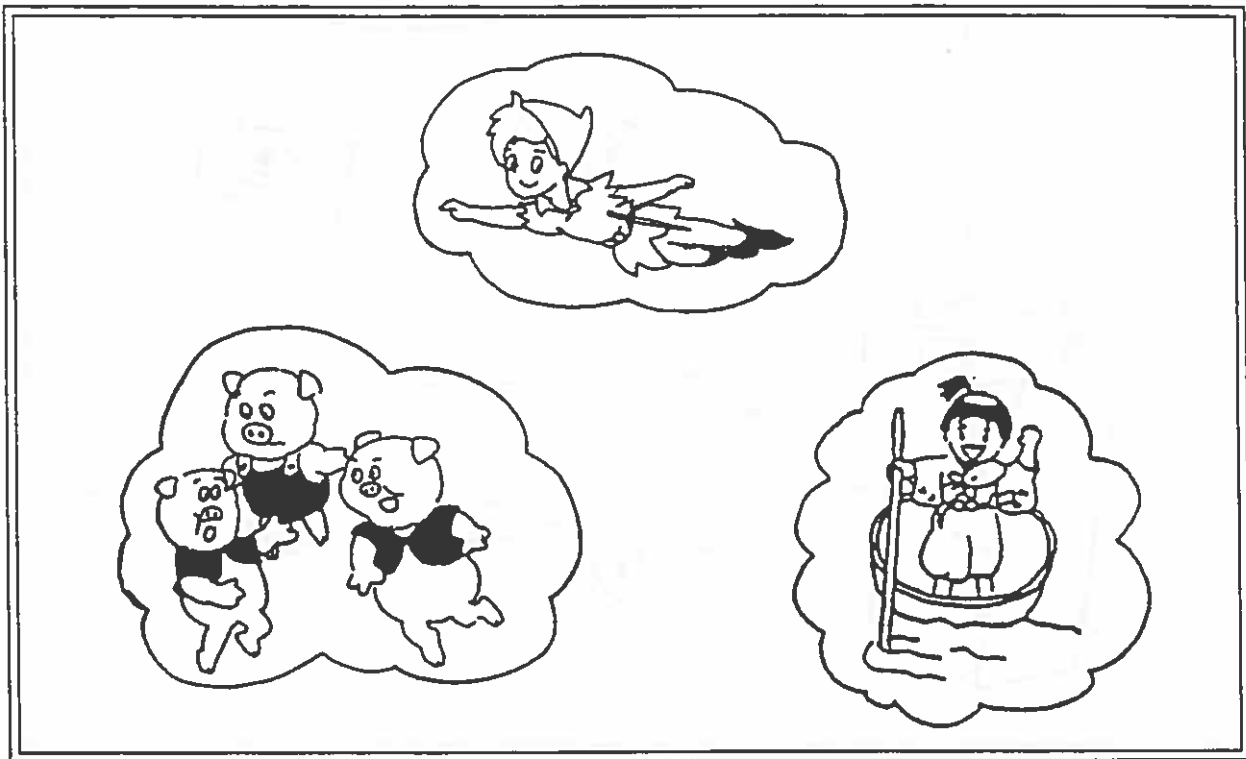

認知カード 13 「お話し」

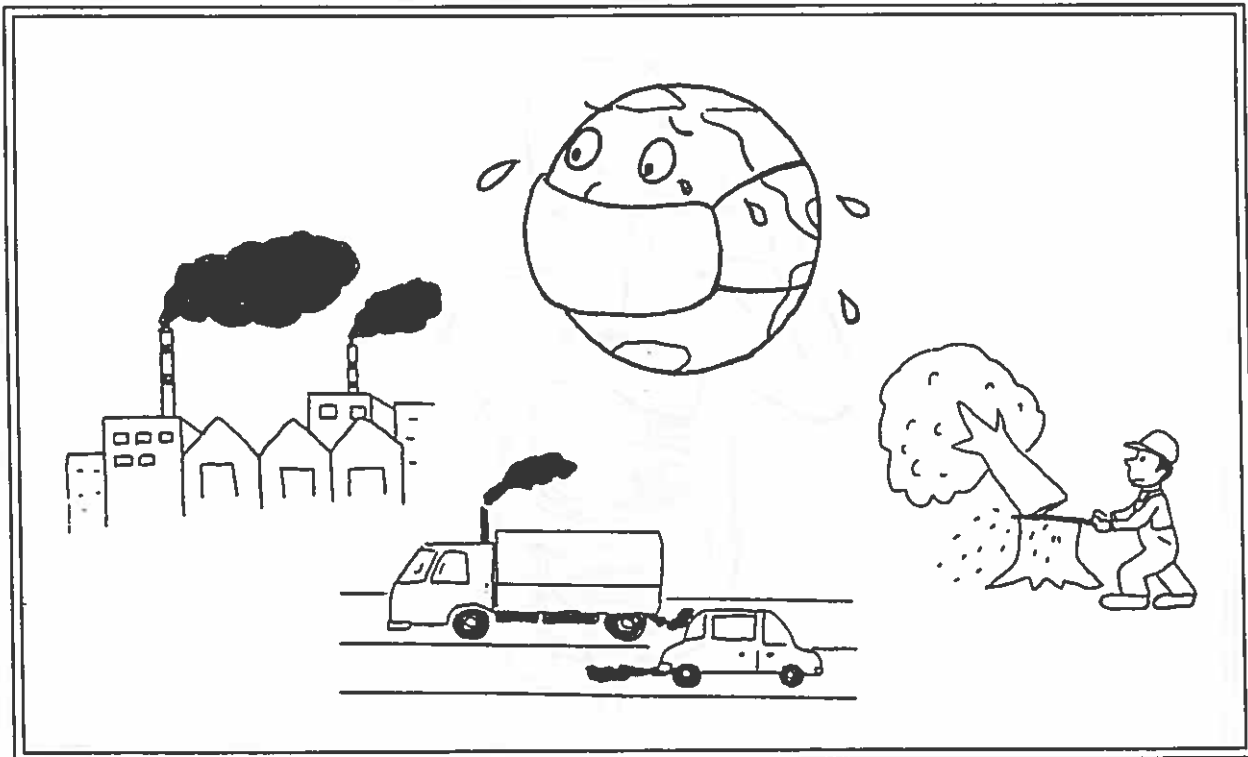

認知カード 14 「公害」

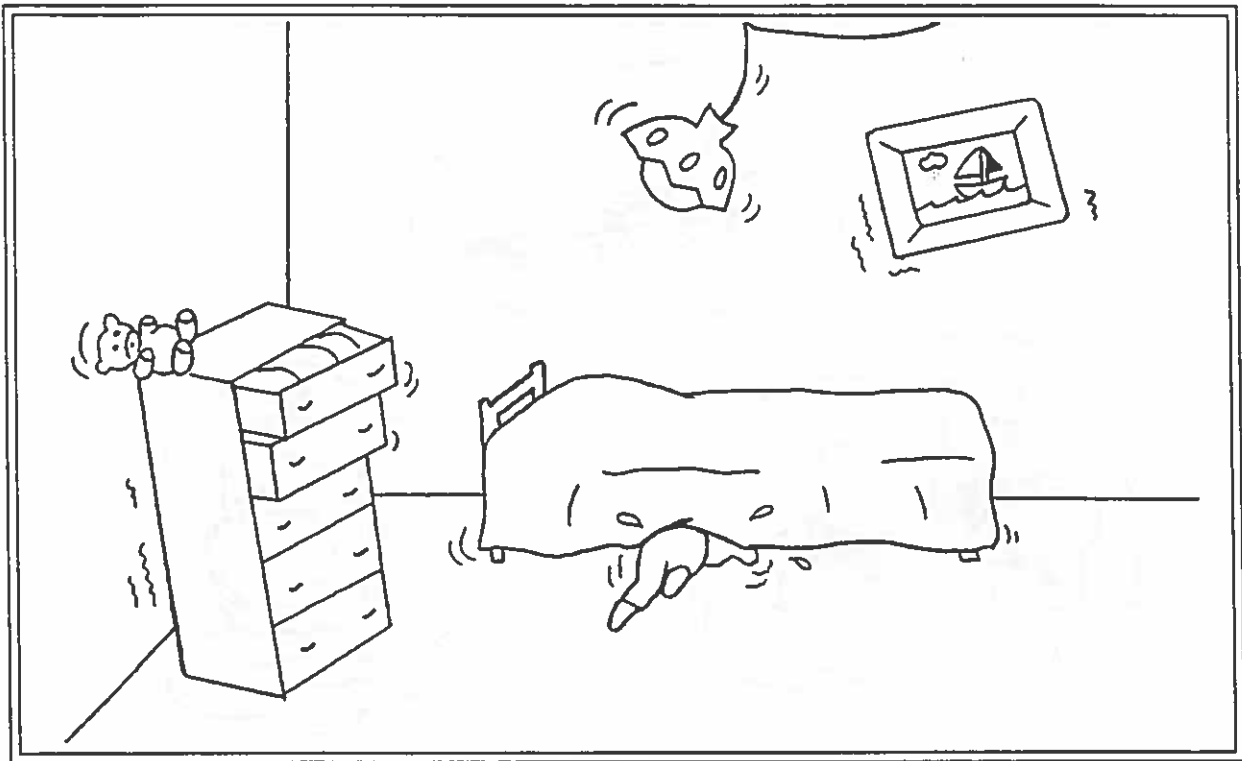

認知カード 15 「地震」

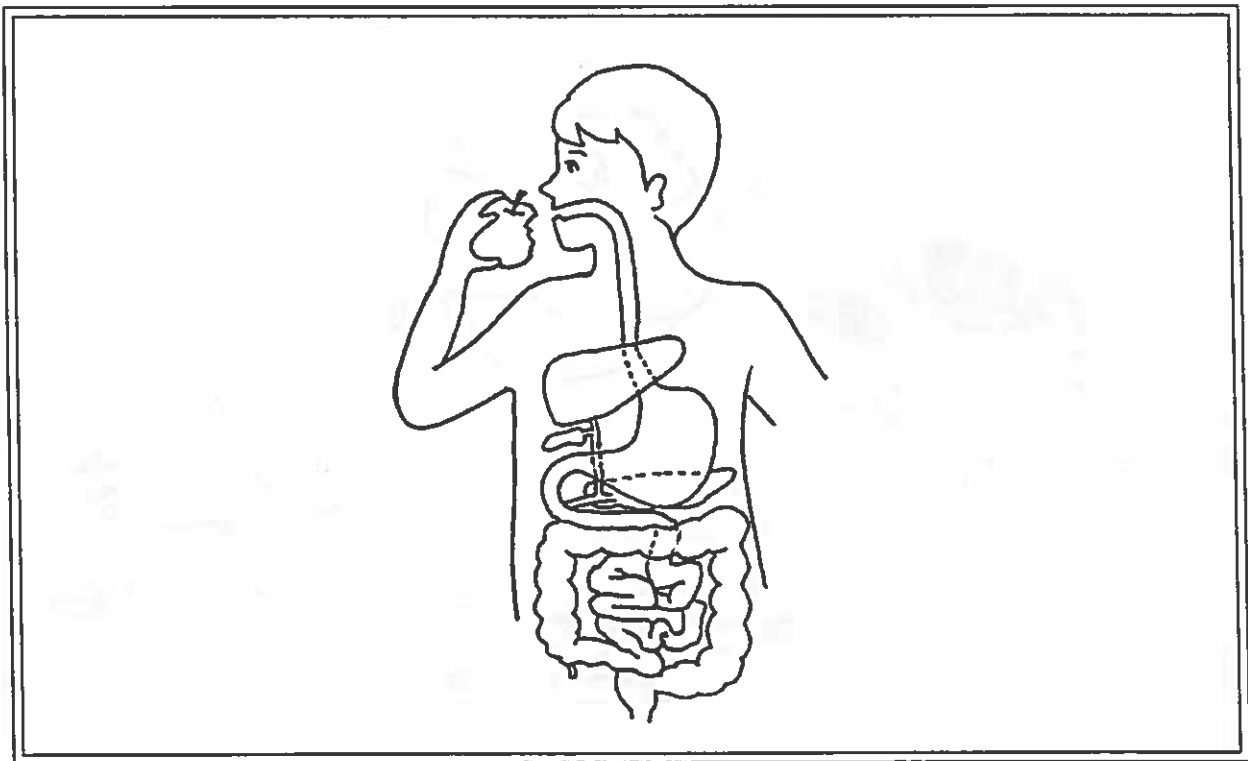

認知カード 16 「食物採取」

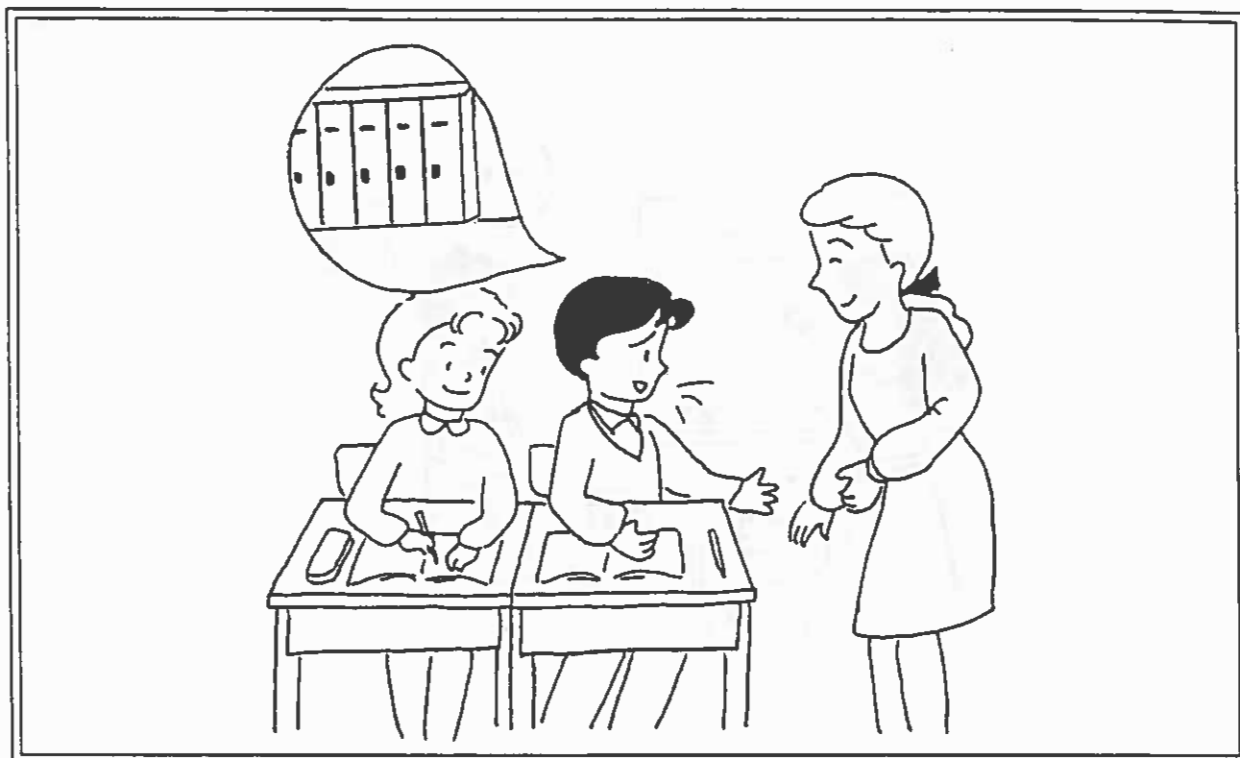

代用カード 17 「許可2」



代用カード 18 「やりもらい」

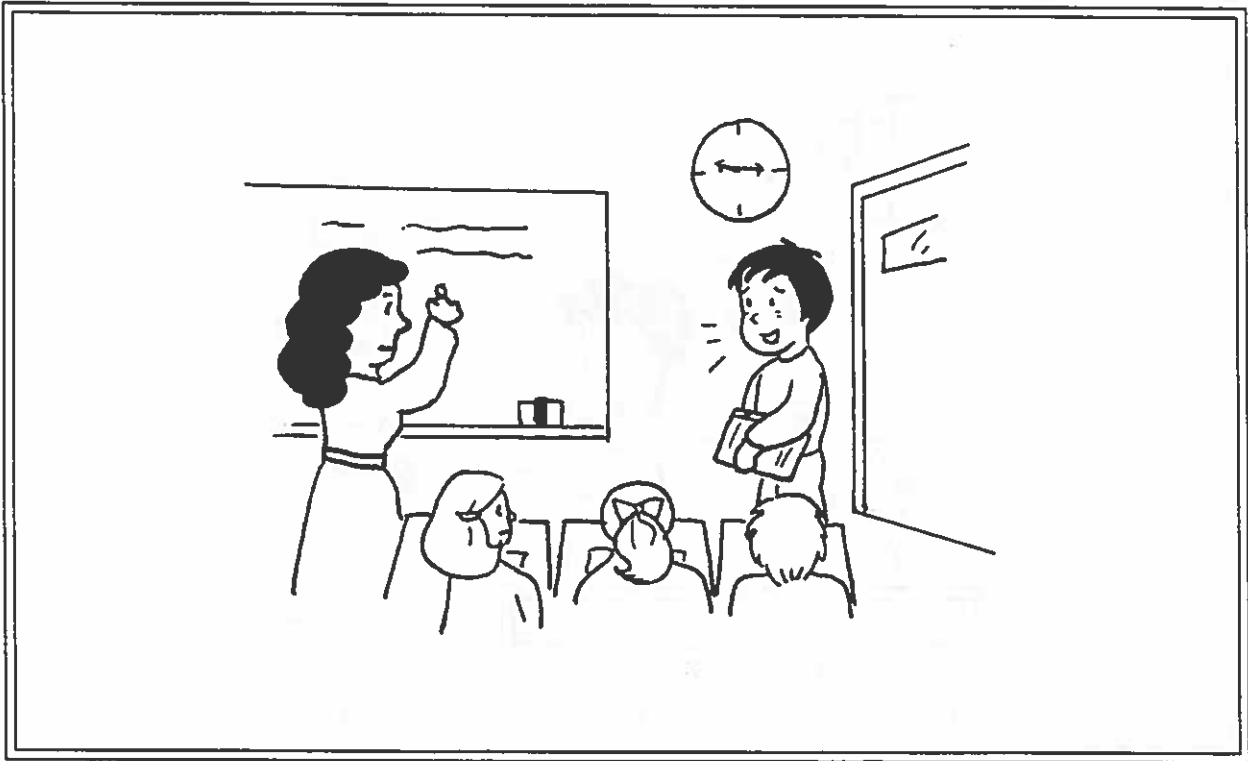

代用カード 19 「授業に遅れる」

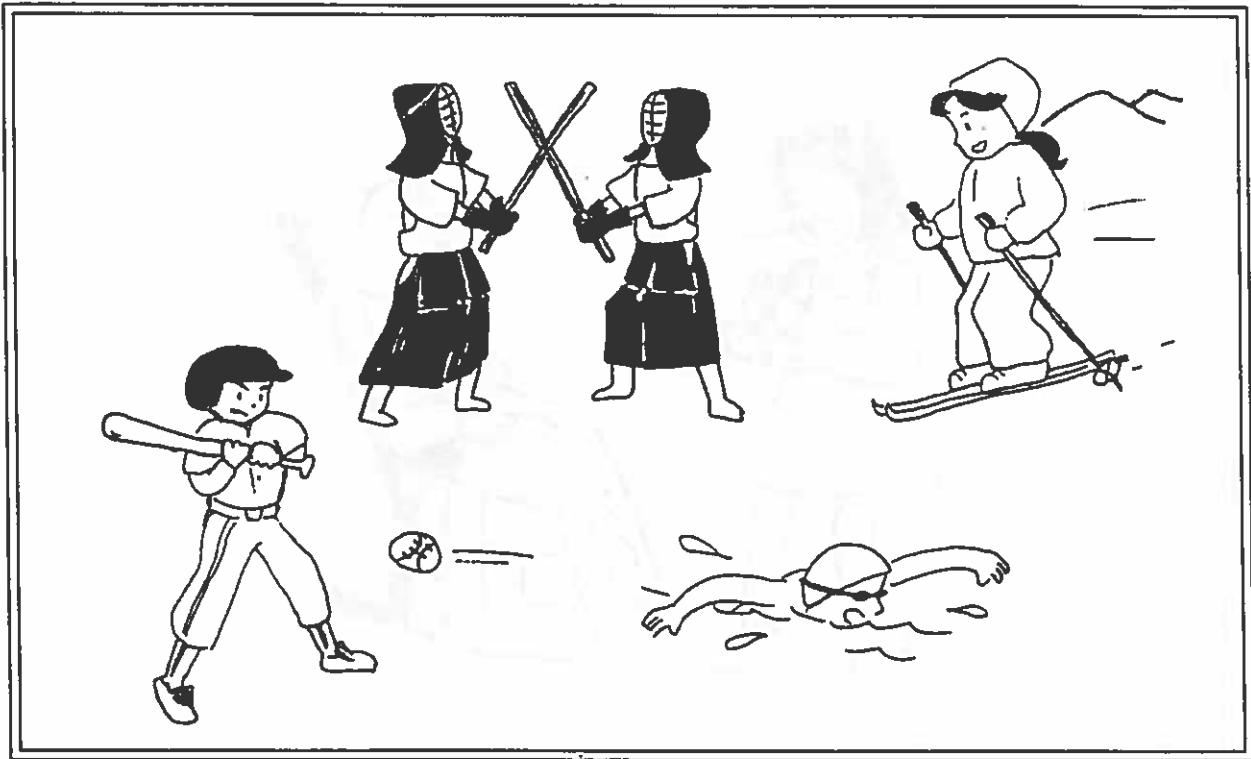

代用カード 20 「スポーツ2」

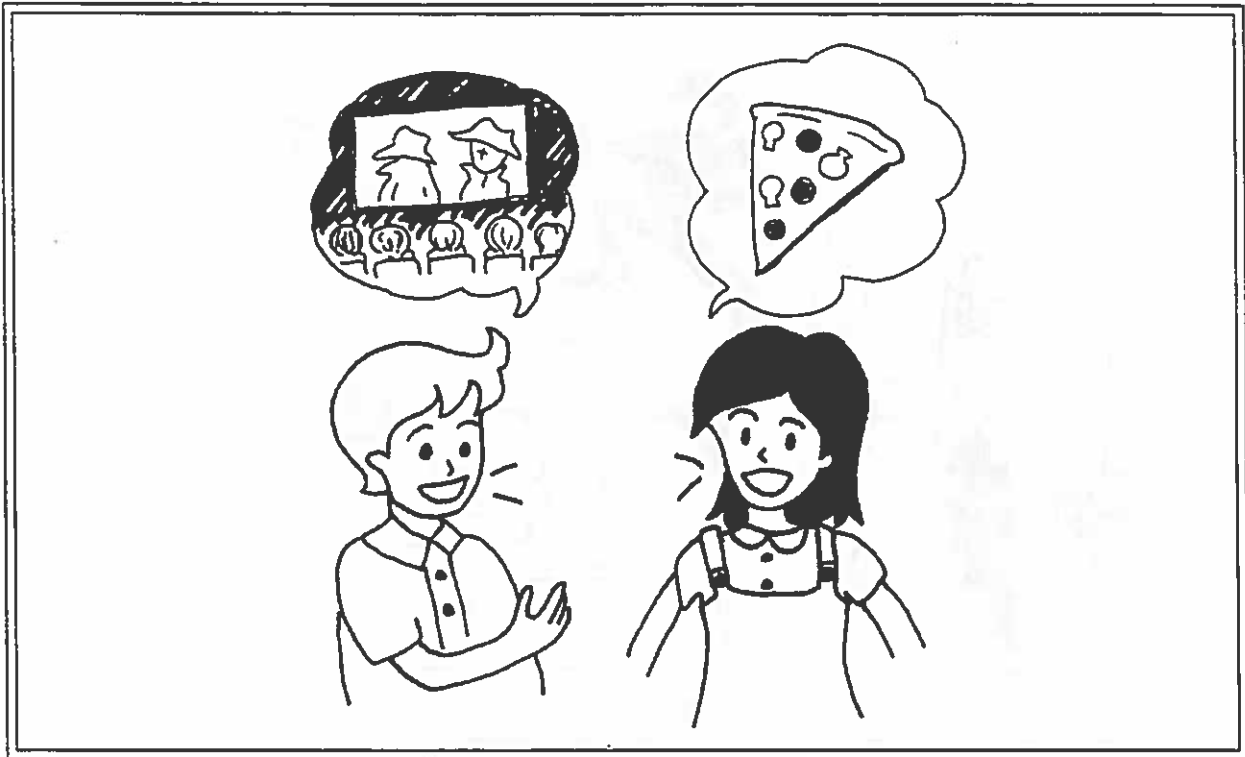

代用カード 21 「誘う2」

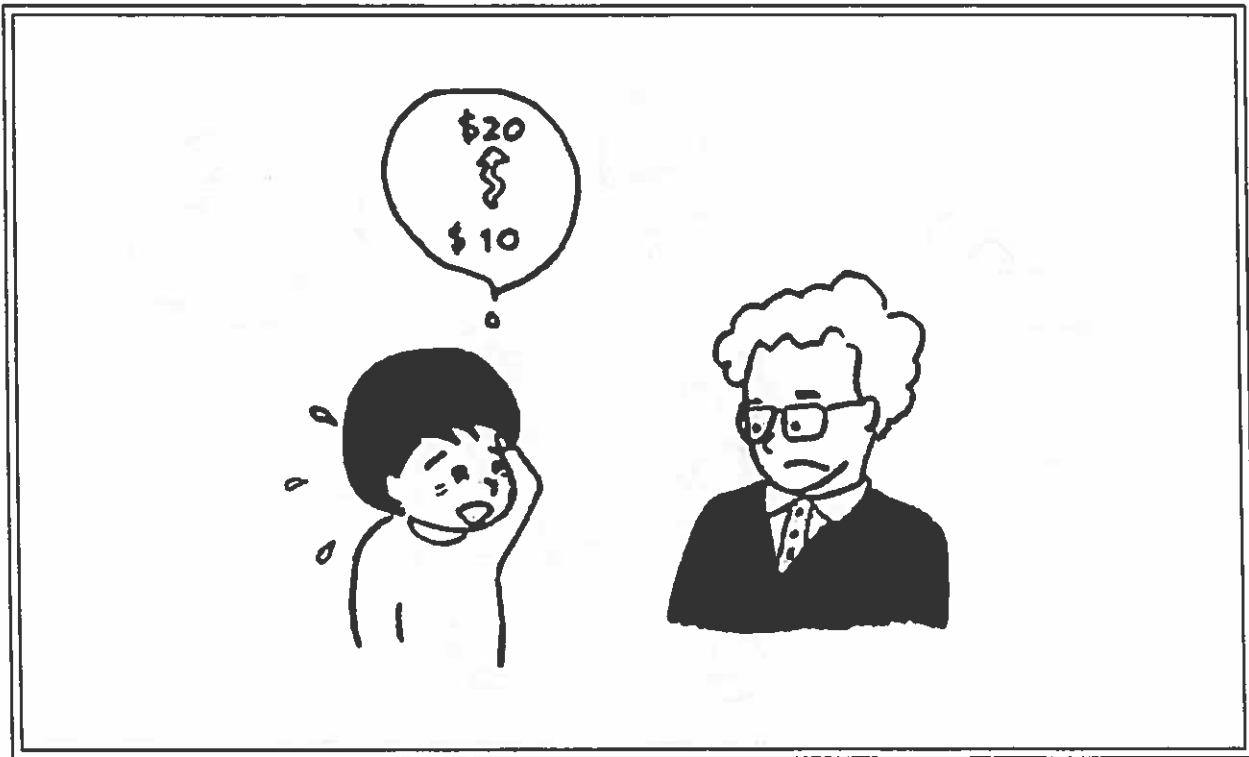

代用カード 22 「ねだる2」

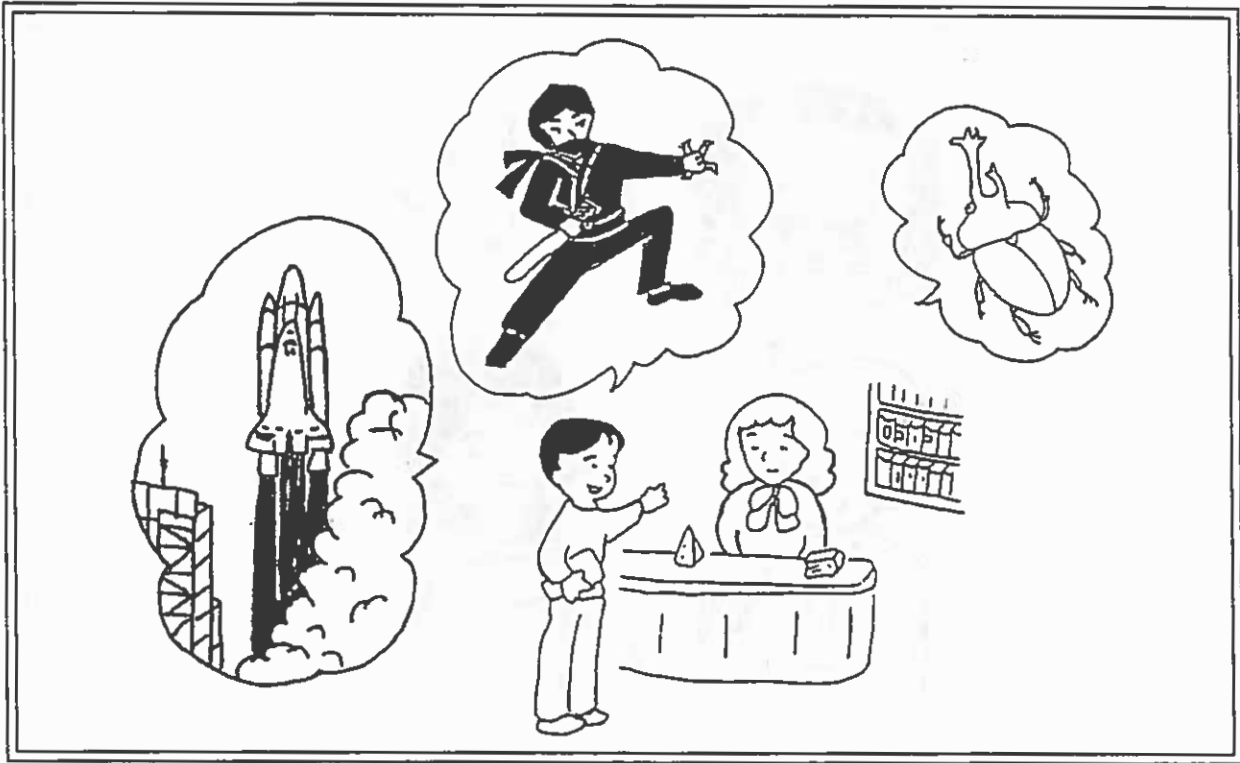

代用カード 23 「情報を得る」

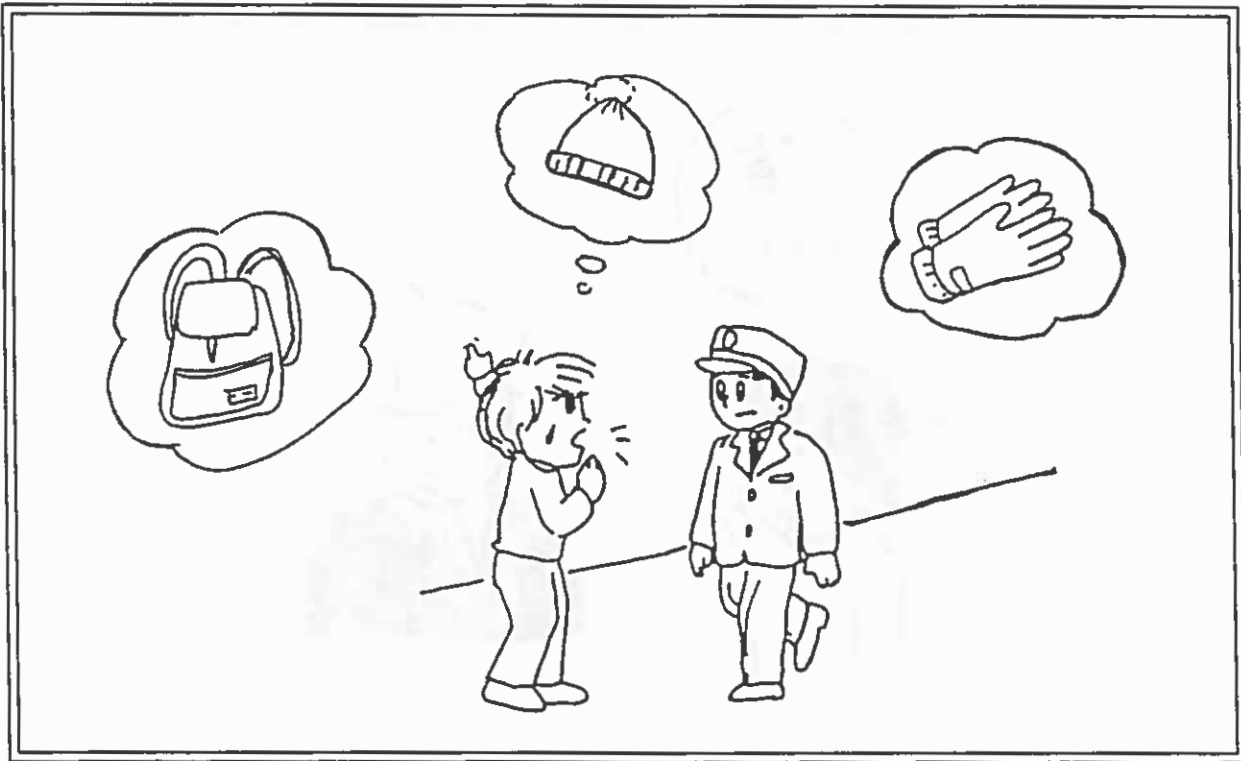

代用カード 24 「助けを求める」

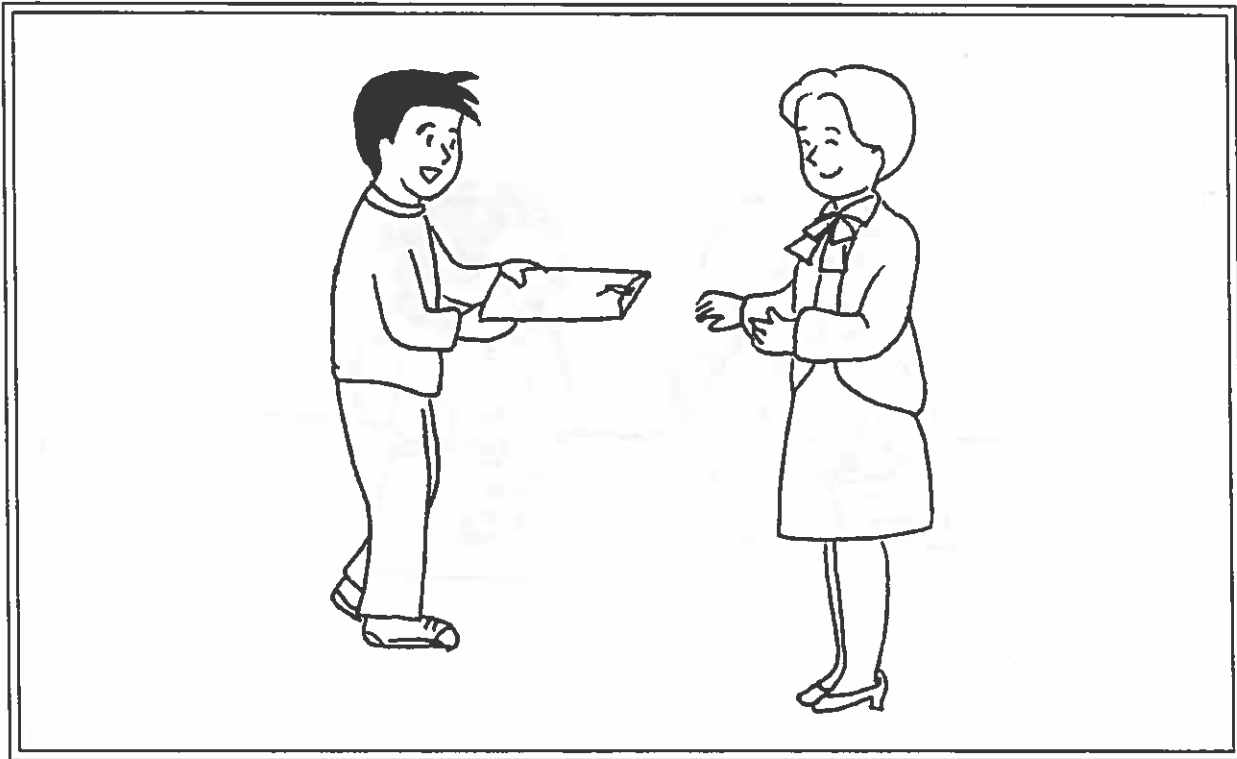

代用カード 25 「廊下で教師に会う」

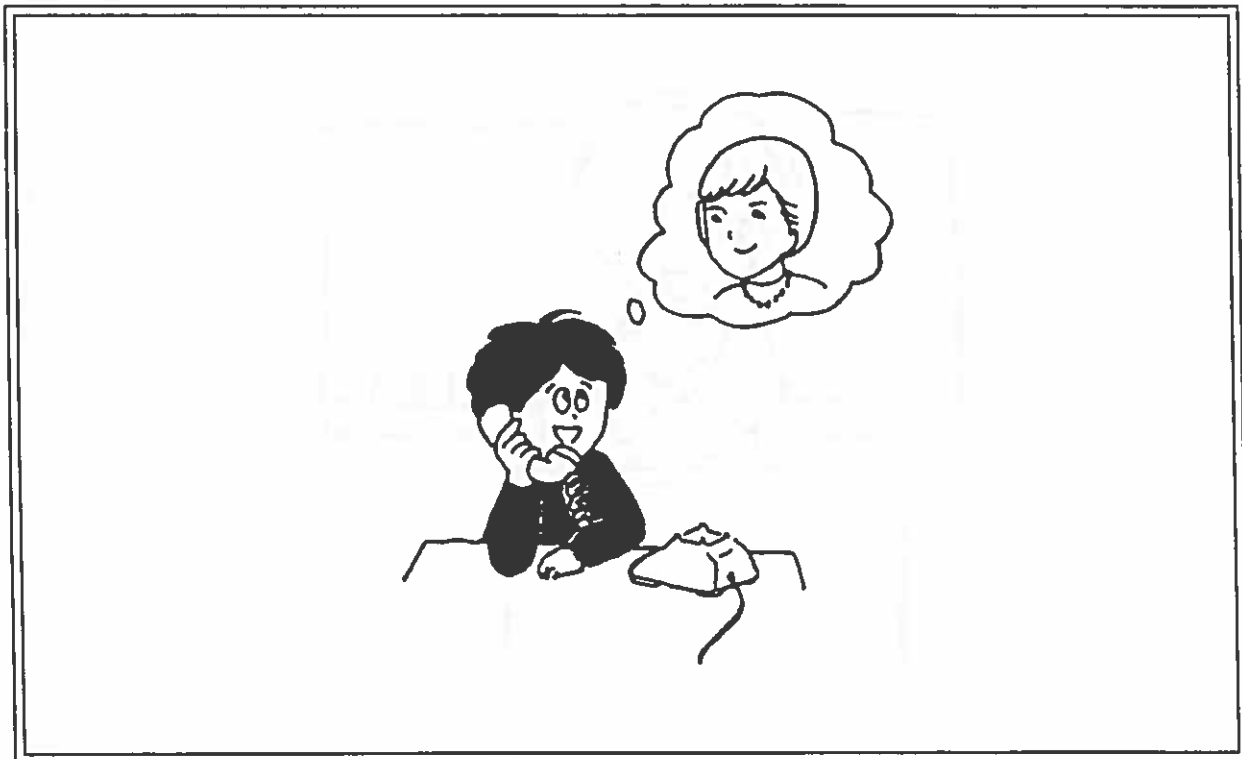

代用カード 26 「教師に電話する」

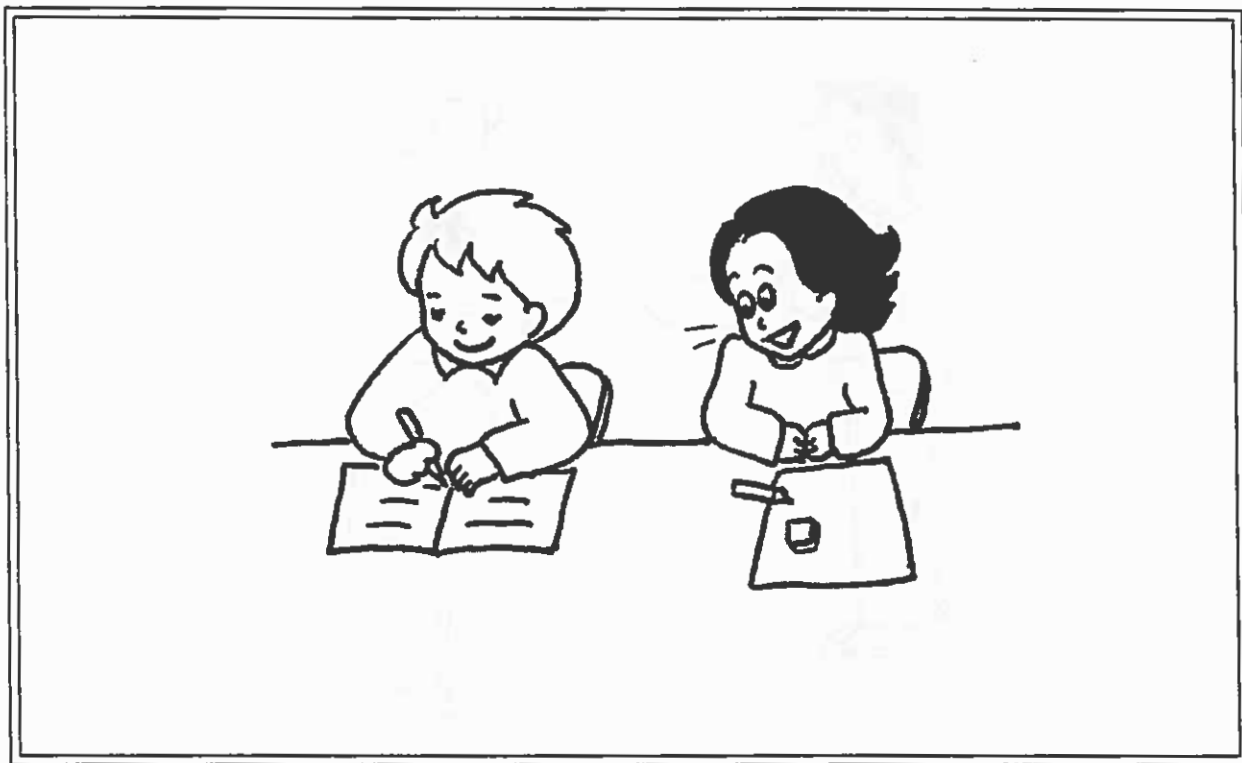

代用カード 27 「新入生にインタビュー」



代用カード 28 「自己紹介」

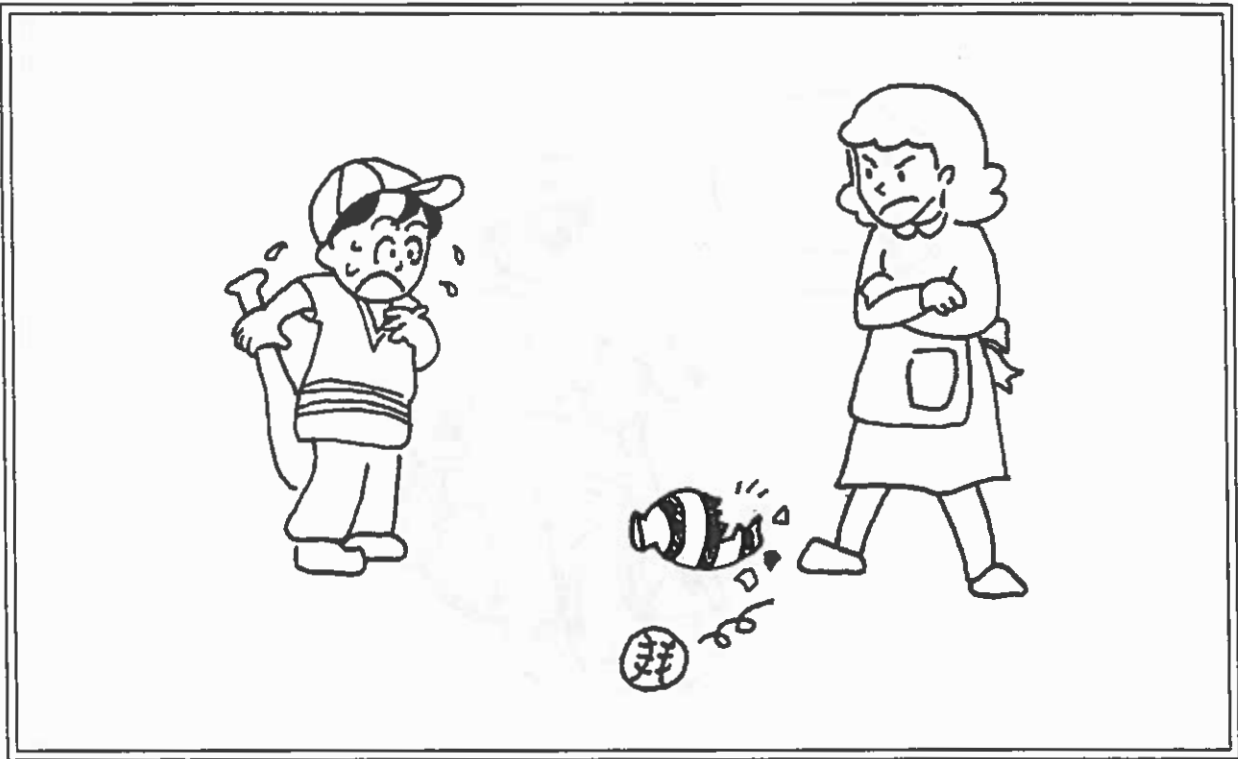

代用カード 29 「あやまる」

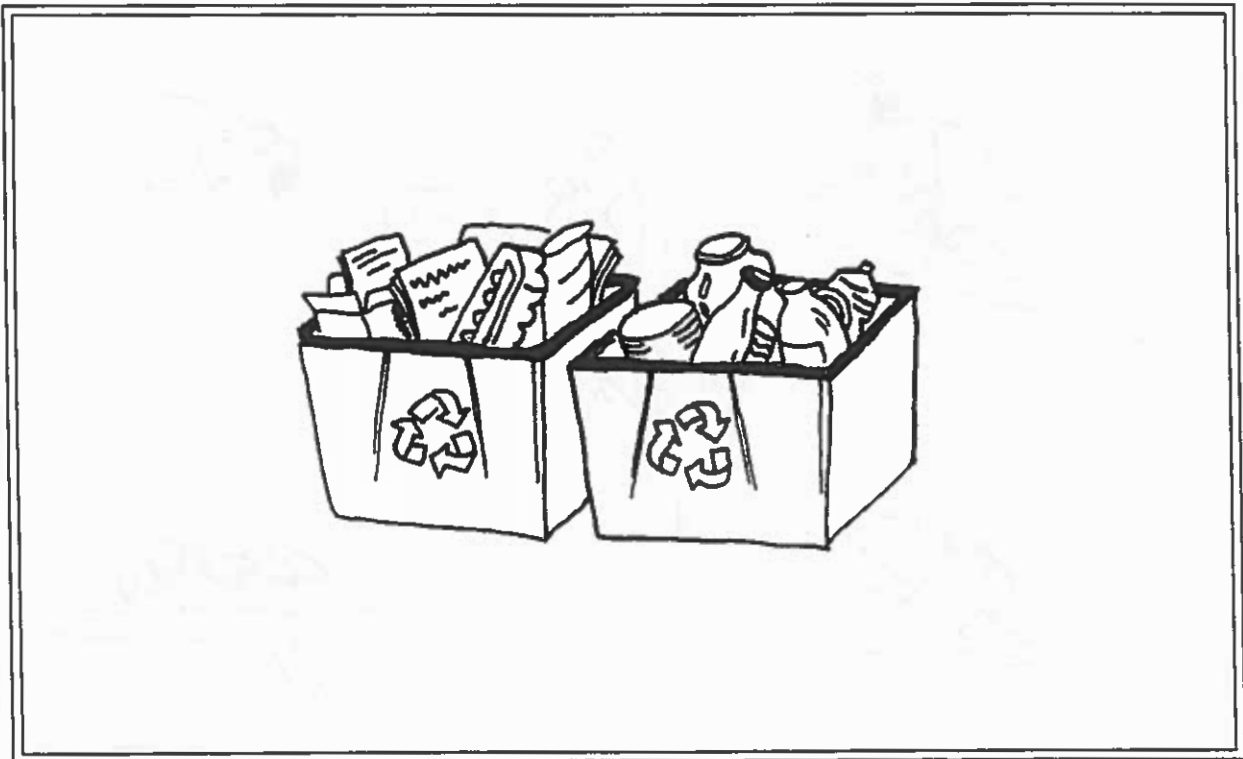

代用カード 30 「リサイクル」

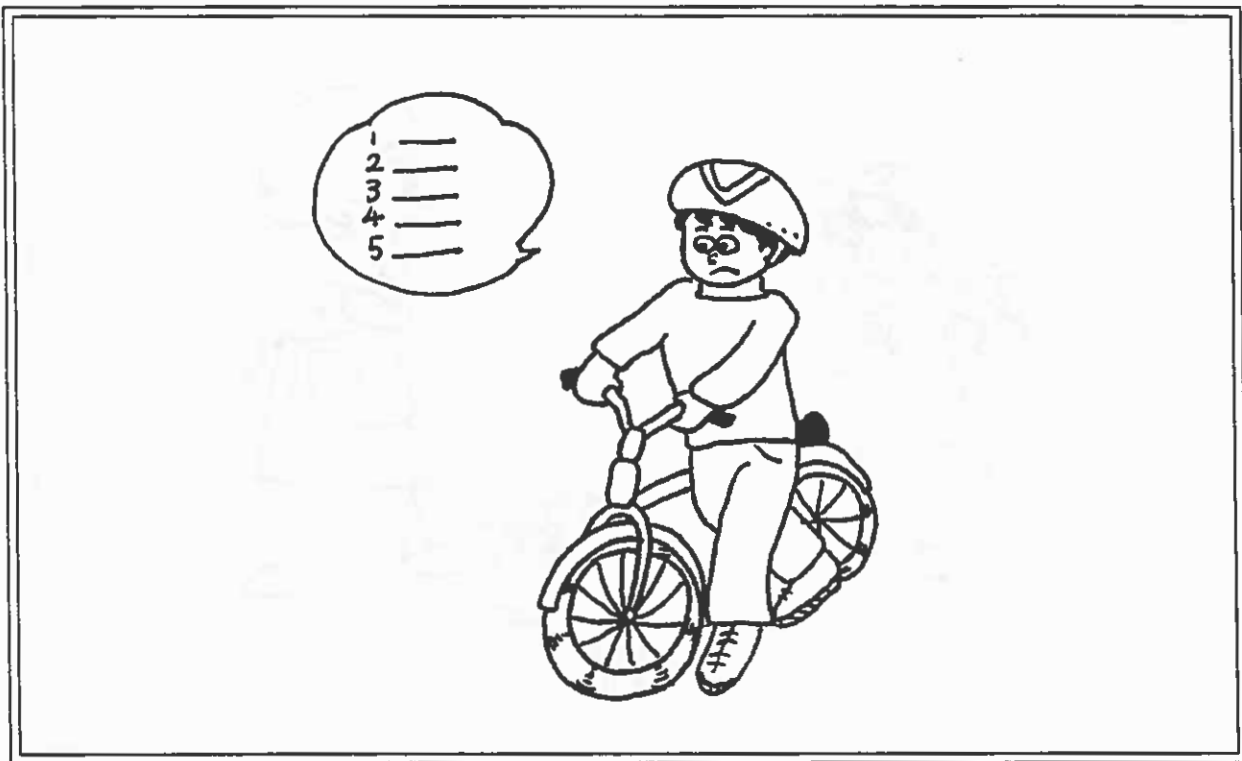

代用カード 31 「自転車に乗る」

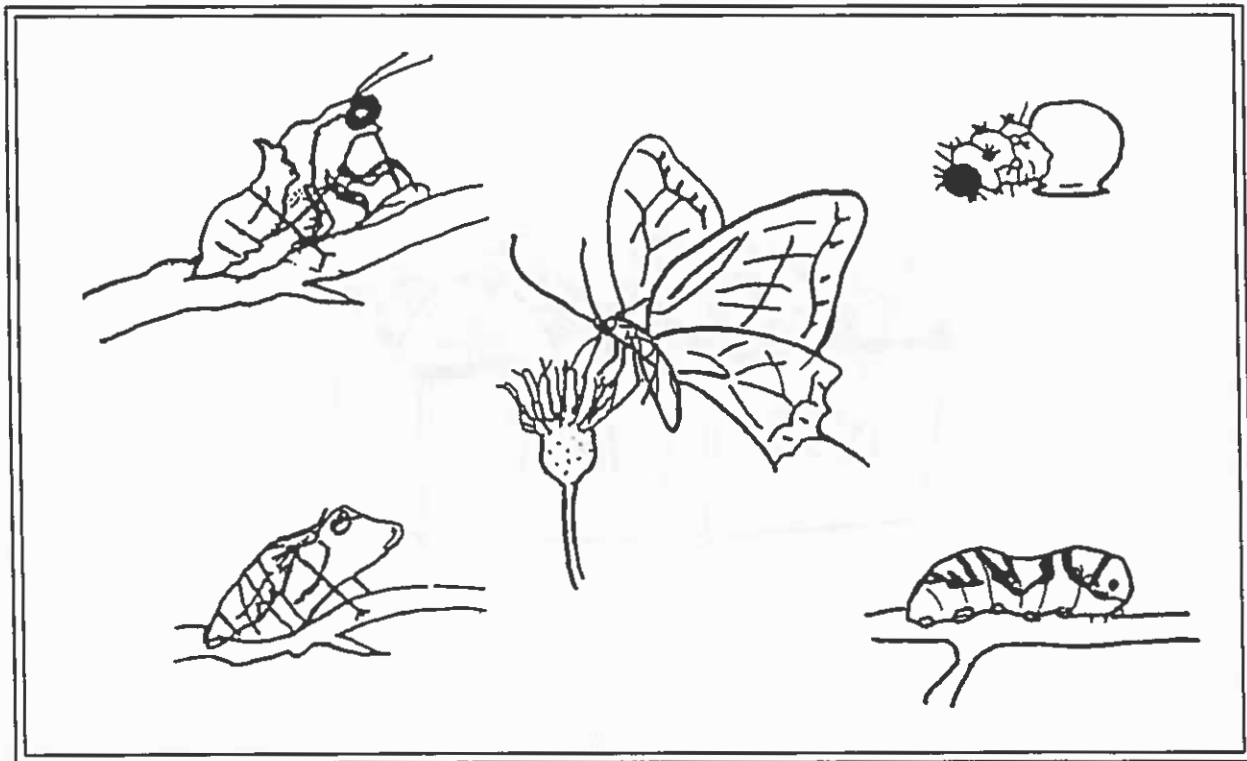

代用カード 32 「蝶の一生」